

長野県飯山市空き家バンク登録台帳

登録No.	C071 (並柳No.5)	分類	土地 (売買)
物件住所地	長野県飯山市大字静間(秋津地区)	価格	798.8 万円

全 景



物件の概要	土地面積	337.08 m ²	坪数	101.97 坪	坪単価	7.83 万円
	地目	<input checked="" type="checkbox"/> 宅地 <input type="checkbox"/> 雑種地 <input type="checkbox"/> 畑 <input type="checkbox"/> 田 <input type="checkbox"/> 原野 <input type="checkbox"/> 山林 <input type="checkbox"/> その他				
	現況	<input checked="" type="checkbox"/> 更地 <input type="checkbox"/> 古家あり <input type="checkbox"/> 耕作中 <input type="checkbox"/> 荒廃地 <input type="checkbox"/> その他()				
	接道方向	<input type="checkbox"/> 東 <input checked="" type="checkbox"/> 西 <input type="checkbox"/> 南 <input type="checkbox"/> 北	<input checked="" type="checkbox"/> 公道 <input type="checkbox"/> 私道	幅員6m(市道2-427号)		
	引渡し時期	<input type="checkbox"/> 即日 <input checked="" type="checkbox"/> 期日指定				

法令制限	都市計画	<input checked="" type="checkbox"/> 区域 <input type="checkbox"/> 区域外	建ぺい率	60 %
	用途地域	第1種住居地域	容積率	200 %
	その他	建築協約あり		

主要施設等への距離	<input checked="" type="checkbox"/> 最寄り駅(飯山駅)	0.8 km	設備他	水道	<input checked="" type="checkbox"/> 上水道給水区域
	<input checked="" type="checkbox"/> バス停(静間北)	0.27 km			<input type="checkbox"/> 簡易水道給水区域 <input type="checkbox"/> その他
	<input checked="" type="checkbox"/> 市役所	1.8 km		下水道	<input checked="" type="checkbox"/> 公共下水道 <input type="checkbox"/> 農業集落排水 <input type="checkbox"/> 浄化槽
	<input checked="" type="checkbox"/> 病院(赤十字病院)	0.8 km			<input type="checkbox"/> その他 ()
	<input checked="" type="checkbox"/> 消防署	3.3 km	ガス	<input checked="" type="checkbox"/> プロパンガス(<input checked="" type="checkbox"/> 戸別 <input type="checkbox"/> 集合) <input type="checkbox"/> その他	
	<input checked="" type="checkbox"/> 警察署	0.9 km	特記事項	並柳住宅地は、JR北陸新幹線、JR飯山線の飯山駅まで徒歩約10分、飯山赤十字病院、スーパー、コンビニエンスストアなども徒歩約10分圏内で生活環境が良く、周辺には住宅地や農地が広がり、自然豊かな住環境の住宅地です。 上水道加入金(給水管口径20mm、110,000円)及び、公共下水道受益者分担金(260,000円)は購入者負担。 並柳住宅地は飯山市克雪タウン計画に基づき建築協約を定めており、住宅建設の際は建築確認届の提出が必要です。 画地の地質調査資料を提供いたします。(画地ごと1か所調査済み)	
	<input checked="" type="checkbox"/> 秋津保育園	1.7 km			
	<input checked="" type="checkbox"/> 秋津小学校	1.8 km			
	<input checked="" type="checkbox"/> 城南中学校	1.1 km			
	<input checked="" type="checkbox"/> 温泉(斑尾)	12.0 km			
	<input checked="" type="checkbox"/> 公園(長峰スポーツ)	6.7 km			
	<input checked="" type="checkbox"/> スーパー(ガリア)	0.2 km			
	<input checked="" type="checkbox"/> ホームセンター(アヨー)	0.8 km			
	<input type="checkbox"/>	km			
<input type="checkbox"/>	km				
分譲地問合せ先：飯山市土地開発公社(☎0269-67-0740)					

受付日	令和5年8月25日	現地確認日	令和5年9月1日
登録日	令和5年9月25日	有効期日	令和7年9月24日

長野県飯山市空き家バンク登録台帳

登録No.	C071 (並柳No.5)	分類	土地 (売買)
物件住所地	長野県飯山市大字静間(秋津地区)	価格	798.8 万円

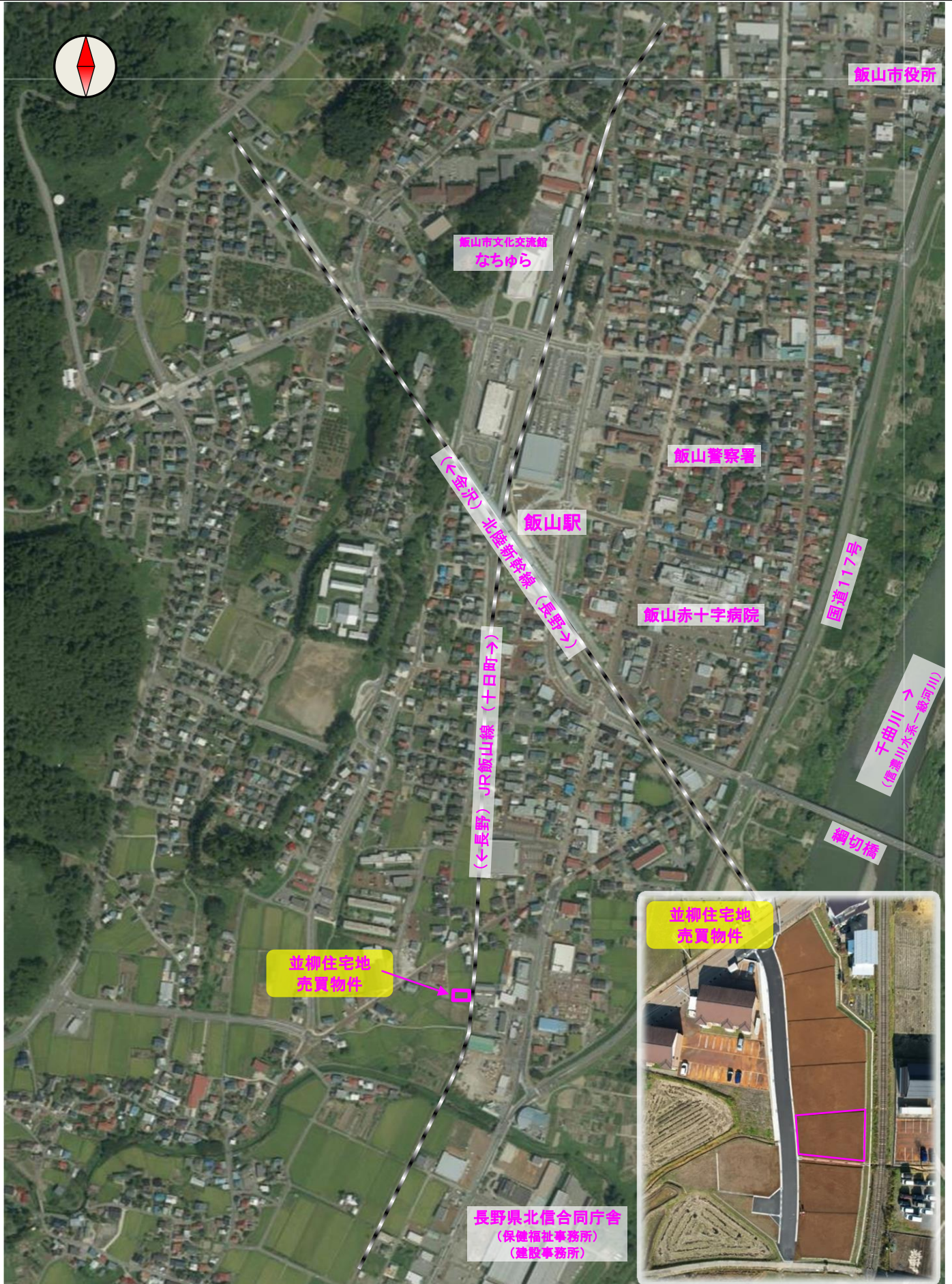

長野県飯山市空き家バンク登録台帳

登録No.	C071 (並柳No.5)	分類	土地 (売買)
物件住所地	長野県飯山市大字静間(秋津地区)	価格	798.8 万円

住宅地全景(南向き)



住宅地全景(北向き)



長野県飯山市空き家バンク登録台帳

登録No.	C071 (並柳No.5)	分類	土地 (売買)
物件住所地	長野県飯山市大字静間(秋津地区)	価格	798.8 万円

並柳住宅地 全体図



凡例	
宅地	
道路	
緑地	
水路	



長野県飯山市空き家バンク登録台帳

登録No.	C071 (並柳No.5)	分類	土地 (売買)
物件住所地	長野県飯山市大字静間(秋津地区)	価格	798.8 万円

飯山市では、雪に強く、うるおいあるまちにしていくため、克雪タウン計画委員会を組織し、具体的なまちづくりや、ルールづくりを進めてきました。雪に強い、魅力的なまちの実現が望まれています。そのためには、本住宅地につきましても、建て方のルール(建築協約)を守っていただき、建てる前の手続きが必要です。

建築協約の内容

- 1 敷地内の雪が隣や道路にはみ出て迷惑をかけないように、軒の先端から道路境界線まで1.5m以上離す。(車庫も同様)
- 2 勾配屋根の場合、落ちた(落とした)雪を敷地内に積む場所が必要なため、屋根面を向けた側は、軒の先端から隣地・道路境界線まで3.5m以上、妻面からは1.5m以上離す。
- 3 融雪装置等により、屋根面で雪処理できる屋根の場合、軒の先端から隣地・道路境界線まで1.0m以上、壁面から隣地・道路境界線まで1.5m以上離す。
- 4 耐雪構造(鉄骨、鉄筋コンクリート構造等の陸屋根に限る。)の場合、軒の先端から隣地・道路境界線まで1.5m以上離す。(耐雪構造でも勾配屋根の場合は、屋根面を向けた側は3.5m以上離す)
- 5 雪国の良好な低層住宅地として位置付けるため、住宅の最高高さを11m以下とする。ただし、基準地盤面は造成時の高さとする。
- 6 緑豊かな住宅地とするため、コンクリートブロック塀をやめ、緑を活かした垣根、柵とする。
- 7 良好な景観を形成するため、屋根は寒色系(青、水色など)を避けた色、壁は原色系を避け、白・灰色・茶色系を基調とした色を使用する。

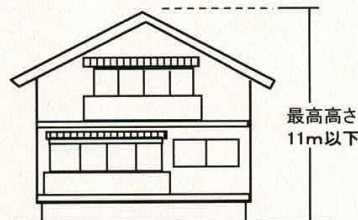
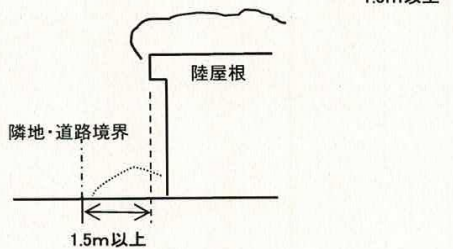
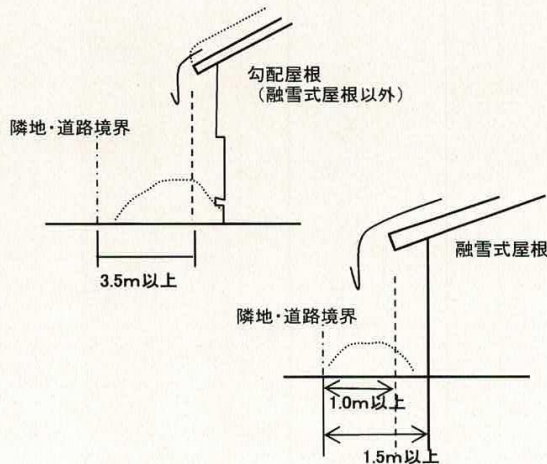
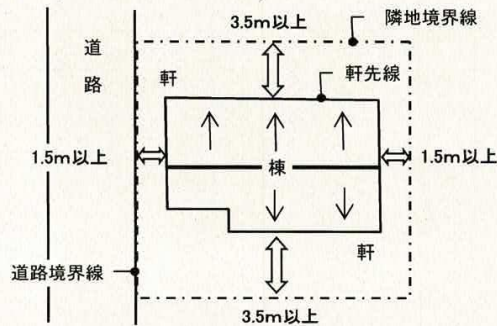

屋根は寒色系(青、水色など)を避けた色

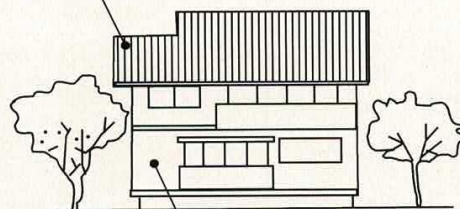

壁は原色系を避け、白・灰色・茶色系を基調とした色

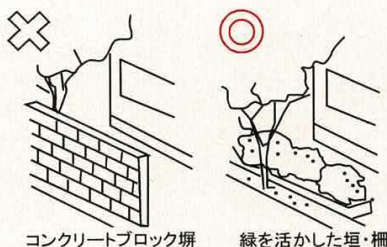

コンクリートブロック塀

緑を活かした垣根・柵

長野県飯山市空き家バンク登録台帳

登録No.	C071 (並柳No.5)	分類	土地 (売買)
物件住所地	長野県飯山市大字静間(秋津地区)	価格	798.8 万円

飯山市



総合病院:飯山赤十字病院
 市立保育園:8園
 私立保育園:1園
 私立幼稚園:1園
 市立小学校:7校
 市立中学校:2校
 県立高校:1校

総人口 21,438人
 (平成27年国勢調査)

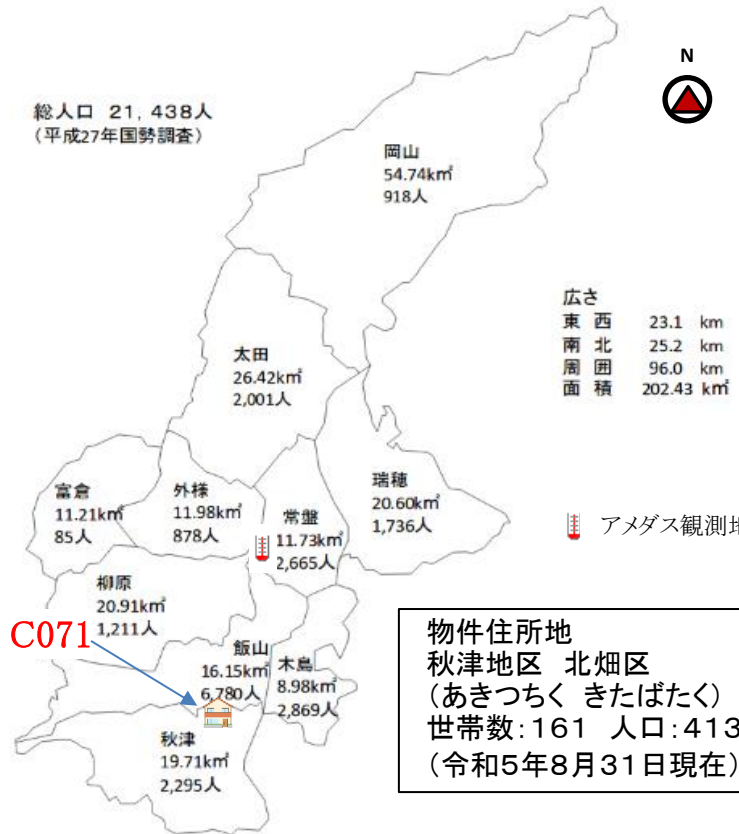

広さ
 東西 23.1 km
 南北 25.2 km
 周囲 96.0 km
 面積 202.43 km²

アメダス観測地

物件住所地
 秋津地区 北畑区
 (あきつちく きたばたく)
 世帯数:161 人口:413人
 (令和5年8月31日現在)

参考:飯山 2021年(月ごとの値)

月	降水量(mm)		気温(°C)		日照時間(h)	雪(cm)	
	合計	日最大	最高	最低		降雪の合計	最深積雪
1	124.5	21.0	8.9	-13.3	81.1	258	132
2	109.5	27.5	14.3	-11.8	126.7	200	123
3	53.5	25.5	21.6	-6.7	145.3	74	74
4	71.5	26.5	22.7	-2.5	220.1	0	0
5	100.0	26.0	30.3	2.7	164.8	0	0
6	82.0	24.5	32.1	9.9	201.2	0	0
7	148.5	29.5	33.9	18.9	200.1	0	0
8	191.5	72.0	36.8	18.5	168.5	0	0
9	100.0	21.0	31.4	12.4	160.6	0	0
10	145.5	26.0	29.5	1.7	162.1	0	0
11	96.0	51.5	20.8	-2.0	138.9	4	2
12	237.0	29.5	14.3	-13.7	82.9	214	125

引用:気象庁/過去の気象データ検索

観測地点:北緯36度52.5分 東経138度22.5分 アメダス観測地点(飯山)

※観測地点と物件所在地では積雪量等は異なります。北のエリアは南のエリアに比べ積雪が多い傾向にあります。

長野県飯山市空き家バンク登録台帳

登録No.	C071 (並柳No.5)	分類	土地 (売買)
物件住所地	長野県飯山市大字静間(秋津地区)	価格	798.8 万円



斑尾高原エリア「雲上のアクティビティ天国」

唱歌「ふるさと」で「兔追いしかの山」と詠われた斑尾山。標高1000mの斑尾高原には、神秘的な希望湖、湿原の花々に彩られる沼の原湿原、豊かな森を巡る総延長50kmにおよぶ数々のトレイルが整備されています。トレッキングはもちろん、多彩なアウトドア・アクティビティが楽しめます。全長80kmの信越トレイルの起点でもあります。

信濃平エリア「緑なす水田、かまぐらの里」

清らかな湧き水と美しい田園が広がる風景の中で、素朴な田舎暮らしが体験できるエリアです。稀少なヒメギフチョウとギフチョウの混棲地として、国の天然記念物にも指定されている「黒岩山」は、島崎藤村の「千曲川のスケッチ」にも登場する信濃平のシンボル。春にはカタクリの花が咲き乱れ、冬は広い雪原に数々の「かまぐら」が出現する信濃平で、鮮やかな四季の変化を体感してください。

戸狩温泉エリア「花と温泉が育むふるさとの風景」

素朴で人情あふれるおもてなしがうれしい民宿のふるさと。2つの立寄湯と約80軒の農家民宿を中心に、のんびり田舎の滞在を楽しむことができます。とんだいら高原、コースも多彩な「戸狩トレイル」など、里歩きのポイントも充実。豊かな風土が育んだ自慢の食材と女将自慢の手料理も戸狩エリアの大きな魅力です。

いいやま市街地エリア「風情を感じる寺社や町並み 雪国の小京都」

飯山城址を中心とした城下町・飯山は、お寺が20余あることから寺の町としても知られ「雪国の小京都」とも呼ばれています。各寺社を巡る遊歩道が整備され、伝統的工芸品の飯山仏壇、雪国ならではの雁木(がんぎ)、高橋まゆみ人形館など、お寺以外の見どころが多いのも特徴です。

北竜湖周辺エリア「ハート型の湖と歴史ある神社」

深い森に包まれた、ハート型の北竜湖。その周辺には、唱歌「朧月夜」で歌われた千曲川河畔の菜の花や、棚田百選の福島棚田、映画「阿弥陀堂だより」ロケセットなど、ふるさとの原風景が色濃く残ります。1300年の歴史を持つ小菅神社は、戸隠、飯綱と並んで北信濃3大修験場と称せられ、参道の杉並木は「神の森」と呼ばれています。

なべくら高原周辺エリア「ブナの森に育まれた豊かな里山」

鍋倉山一帯に広がる貴重なブナの森は、古くから地元の人々の生活を支え、大切に守られてきました。標高500mほどの高原には広大な農場が広がり、肥沃な土壌と清らかな水が美味しい野菜を育てます。ビジターセンター「なべくら高原・森の家」では、ここでしか体験できない自然体験プログラムが多数用意され、周辺には遊歩道も整備されています。



長野県飯山市空き家バンク登録台帳

登録No.	C071 (並柳No.5)	分類	土地 (売買)
物件住所地	長野県飯山市大字静間(秋津地区)	価格	798.8 万円

市内施設等(所要時間等は登録日時点です。開閉館日、定休・店休日等は各施設等にお問い合わせください。)



JR飯山駅(北陸新幹線停車駅)
0.8km 車で3分

飯山駅～東京駅まで最速1時間40分
飯山駅～金沢駅まで最速1時間15分



JR 蓮駅
3.9km 車で7分



飯山赤十字病院
0.8km 車で3分



飯山警察署
0.9km 車で3分



岳北消防本部
3.3km 車で7分



飯山市立秋津保育園
1.7km 車で4分



飯山市立秋津小学校
1.8km 車で3分



飯山市立城南中学校
1.1km 徒歩16分
車で2分



長野県飯山高校
2.5km 車で7分



飯山養護学校
3.4km 車で7分



飯山市子ども館「きらら」
1.9km 車で6分



飯山市民プール
6.7km 車で10分

長野県飯山市空き家バンク登録台帳

登録No.	C071 (並柳No.5)	分類	土地 (売買)
物件住所地	長野県飯山市大字静間(秋津地区)	価格	798.8 万円

市内施設等(所要時間等は登録日時点です。開閉館日、定休・店休日等は各施設等にお問い合わせください。)



私立めぐみ保育園
1.4km 車で4分



飯山中央幼稚園
1.2km 車で3分



畑山医院
1.4km 車で3分
内科/循環器科/小児科



清水(内科小児科)医院
1.9km 車で5分
内科/小児科



服部医院
1.4km 車で3分
内科/循環器科/小児科



片塩医院
1.3km 車で4分
内科/麻酔科



小田切医院
2.4km 車で5分
内科/小児科/外科
整形外科/肛門科 他



みゆき会クリニック
4.2km 車で7分
婦人科/リウマチ科/内視鏡内科



戸狩診療所
9.8km 車で16分
外科/整形外科/形成外科/
美容外科/リハビリテーション科



北信州診療所
9.8km 車で16分
内科



いよいよファミリークリニック
1.5m 車で4分
内科/整形外科/脳神経外科/小児科
外科/麻酔科/リハビリテーション科



こだま眼科クリニック
0.65km 車で2分
眼科

長野県飯山市空き家バンク登録台帳

登録No.	C071 (並柳No.5)	分類	土地 (売買)
物件住所地	長野県飯山市大字静間(秋津地区)	価格	798.8 万円

市内施設等(所要時間等は登録日時点です。開閉館日、定休・店休日等は各施設等にお問い合わせください。)



鳥羽整形外科医院
3.0km 車で6分
整形外科/リウマチ科
リハビリテーション科/麻酔科



いいやま診療所
1.0km 車で3分
泌尿器科/腎臓内科



内山歯科クリニック
2.3km 車で7分
歯科



横田歯科医院
0.75km 車で2分
歯科



岸歯科医院
0.9km 車で2分
歯科



栗山歯科診療所
1.9km 車で6分
歯科



平井歯科医院
2.4km 車で7分
歯科



ふじまき歯科
9.8km 車で16分
歯科



アメリカンドラッグ 飯山本町店
1.6km 車で5分



ぼっぼ動物病院
2.0km 車で4分



TSURUYA 飯山店
0.95km 車で3分



デリシア 飯山店
0.2km 徒歩1分

長野県飯山市空き家バンク登録台帳

登録No.	C071 (並柳No.5)	分類	土地 (売買)
物件住所地	長野県飯山市大字静間(秋津地区)	価格	798.8 万円

市内施設等(所要時間等は登録日時点です。開閉館日、定休・店休日等は各施設等にお問い合わせください。)



業務スーパー みゆき野店
0.9km 車で3分



ベシア飯山店
1.2km 車で4分



A・コープ みゆき店
5.8km 車で10分



ケーヨーデイツー飯山店
0.8km 車で2分



オートアールズ 飯山バイパス店
0.95km 車で3分



TSUTAYA 飯山店
1.3km 車で3分



セブンイレブン 飯山日赤前店
0.55km 車で2分



ローソン 飯山静間バイパス店
1.5km 車で4分



八十二銀行 飯山支店
1.6km 車で5分



JAながの 飯山支所
1.7km 車で4分



長野県信用組合 飯山支店
0.6km 車で2分



長野信用金庫 飯山支店
0.6km 車で2分

長野県飯山市空き家バンク登録台帳

登録No.	C071 (並柳No.5)	分類	土地 (売買)
物件住所地	長野県飯山市大字静間(秋津地区)	価格	798.8 万円

市内施設等(所要時間等は登録日時点です。開閉館日、定休・店休日等は各施設等にお問い合わせください。)



飯山市文化交流館なちゅら
1.4km 車で2分



秋津地区活性化センター
1.7km 車で3分



市立飯山図書館
1.7km 車で4分



豊田飯山IC
6.6km 車で9分



飯山郵便局
1.2km 車で2分



道の駅 花の駅・千曲川
5.8km 車で10分



斑尾高原スキー場
11.5km 車で18分



斑尾高原温泉
12.0km 車で19分



長峰スポーツ公園
6.7km 車で10分



飯山市菜の花公園
8.1km 車で15分



飯山駅斑尾口駐車場
(立体駐車場・平面駐車場)
1.2km 車で2分



飯山市役所
1.8km 車で4分

長野県飯山市空き家バンク登録台帳

登録No.	C071 (並柳No.5)	分類	土地 (売買)
物件住所地	長野県飯山市大字静間(秋津地区)	価格	798.8 万円

飯山市は長野県の北端に位置しています。2015年(平成27年)に、北陸新幹線「飯山駅」が開業。飯山駅に停車する北陸新幹線「はくたか」で、東京駅から最速1時間40分、金沢駅から約1時間15分、おとなり長野駅から約11分で到着します。

また、京都・大阪方面からは、新大阪駅から名古屋駅を經由し、約5時間で到着します。

車の場合は、最寄りの上信越自動車道「豊田飯山IC」から飯山市街地まで約15分。冬季は積雪や凍結に備えて、スタッドレスタイヤを装着するなど、冬の装備でお出かけください。

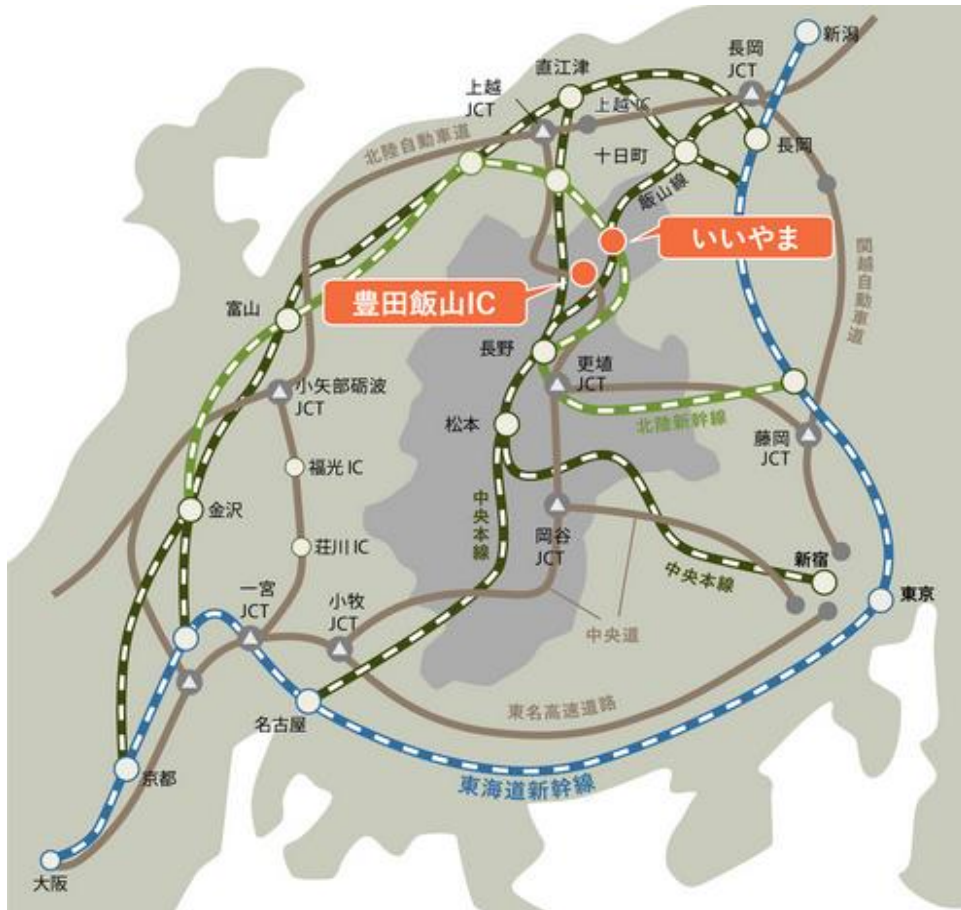

東京方面

JR 東京(北陸新幹線)→飯山<東京から1時間40分(最短)>

高速バス 池袋東口(長電バス)→長野(長電バス)→飯山

高速バス 新宿西口(アルピコ交通・京王)→長野(長電バス)→飯山

大阪・名古屋方面

JR 名古屋(中央西線)→長野→飯山(飯山線)<名古屋から3時間42分>

JR 大阪・京都(湖西線)→金沢(北陸新幹線)→飯山<大阪から約3時間40分>

高速バス 名古屋(アルピコ交通)→長野(長電バス)→飯山

高速バス 大阪梅田(アルピコ交通)→京都→長野(長電バス)→飯山

高速バス 大阪なんば(長電バス)→京都→長野(長電バス)→飯山

新潟・長岡方面

JR 越後川口(上越線)→飯山(飯山線)<長岡から1時間49分>

高速バス 新潟(長電バス)→長野(長電バス)→飯山

金沢方面

JR 金沢(北陸新幹線)→飯山<金沢から1時間15分(最短)>

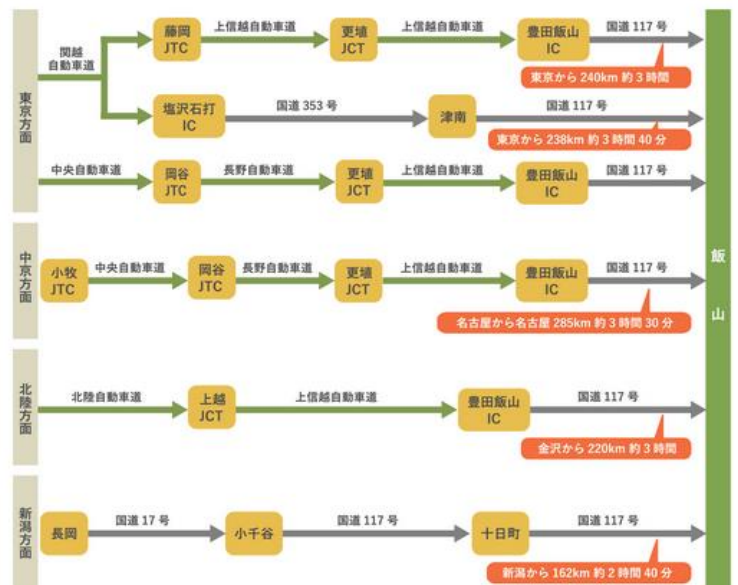

長野県飯山市空き家バンク登録台帳

登録No.	C071 (並柳No.5)	分類	土地 (売買)
物件住所地	長野県飯山市大字静間(秋津地区)	価格	798.8 万円

